

接点インターフェース

PD - ET10b/100b8/8X

製品取扱説明書

ジェイシーネット株式会社

目 次

1 . 概要	1
2 . 設定ソフトウェアの説明	3
3 . 機器の初期化	6
4 . 設定ソフトウェアのインストール	7
5 . 主な仕様	10
お問い合わせ	13

ご あ い さ つ

この度は、弊社接点インターフェースをご採用いただきまして誠にありがとうございます。
本装置は LAN 回線を使用して接点信号を送受信するインターフェースです。本装置を正しくお使いいただくために、ご使用前に必ずこの取扱説明書をお読みくださいますようお願い申し上げます。

安全にお使いいただくために



本機器は、安全に十分配慮して設計されています。しかし、誤った使い方をすると火災や感電などにより人身事故になることがあります。事故を防ぐために次のことを必ずお守りください。

絵表示について







この取扱説明書には、安全にお使いいただくためのさまざまな絵表示をしてあります。









その表示を無視して、誤った扱いをすることによって生じる内容は次のように区分しています。











内容をよく理解してからお読み下さい。

 警告	この表示を無視して誤った取り扱いをすると、人が死亡または重症を負う可能性がある事を示しています。	 注意	この表示を無視して誤った取り扱いをすると、人が怪我をしたり物的な損害を負う可能性がある事を示しています。
---	--	---	--

絵表示の意味(絵表示の一例です)

	注意（警告を含む）を促すものです。例えば  は「感電注意」を示しています。
	禁止行為を示すものです。例えば  は「分解禁止」を示しています。
	行為を強制したり指示したりするものです。例えば  は「プラグを抜くこと」を示しています。

 警告	
本機は日本国内専用です。交流100V、50Hz・60Hzの電源でご使用ください。指定以外の電源を使用すると、火災の原因になることがあります。交流200V系の電源でご使用になられる場合は、当社サービス窓口にご相談ください。	
電源コードを傷つけないでください。電源コードを加工したり、傷つけたり、重いものをのせたり、引っ張ったりしないで下さい。また、熱器具に近づけたり加熱したりしないで下さい。火災や感電の原因となることがあります。万一電源コードが傷んだら、当社サービス窓口へ修理をご依頼ください。	
内部に水や異物を入れないでください。火災や感電の原因となることがあります。万一、水や異物が入ったときは、すぐに本体の電源スイッチを切り電源プラグをコンセントから抜き、当社サービス窓口へご相談ください。	
本機から煙や異音がでる、異臭がするなどの異常な状態で使用を続けると、火災や感電の原因になることがあります。異常が発生したら直ちに電源を切り、電源プラグをコンセントから抜いて当社サービス窓口へご相談ください。	
雷が鳴りだしたら、電源プラグに触れないでください。感電の原因となることがあります。	
直射日光の当たる場所や、湿気、ほこり、油煙、湯気の多い場所には置かないでください。上記のような場所に置くと、火災や感電の原因になることがあります。	
通風孔をふさがないでください。他の機器や壁、家具、ラック面との間にはすき間をあけてください。布などをかけたり、じゅうたんやふとんなど柔らかい物の上に置いたりして、通風孔をふさがないでください。放熱をよくするため、他の機器との間は少し離してください。ラックなどに入れる場合は本機とラック面、他の機器との間にすき間をあけてください。過熱して火災や感電の原因になることがあります。	

 注意	
安定した場所に設置してください。ぐらついた台の上や傾いたところなどに置くと、落下によりけがの原因になることがあります。	
長期間の使用において内部にほこりがたまると、火災や感電の原因となることがあります。ですので定期的に内部の清掃をすることをお勧めします。	
本機をご使用の際は、使用温湿度範囲をお守りください。保存される場合は保存温湿度範囲を守って保存してください。	
電源プラグの抜き差しはプラグの部分を持って行ってください。電源プラグを抜くときはコードを引っ張らずに、プラグの部分を持って抜き差ししてください。コードが傷つき火災や感電の原因になることがあります。	
濡れた手で電源プラグにさわらないでください。 感電の原因になることがあります。	
定期的に電源プラグのチェックをしてください。 電源コンセントにプラグを長期間差し込んだままにしておくと、その間にほこりやゴミがたまってきます。さらに空気中の水分などを吸湿すると、電気が流れやすくなるため（トラッキング現象）プラグやコンセントが炭化し、ときには発火の原因になることがあります。事故を防ぐため定期的に電源プラグがしっかりささっているか、ほこりがついていないかなどを点検してください。	
移動させるとき、長時間使わないときは電源プラグを抜いてください。 電源プラグを差し込んだまま移動させると、電源コードが傷つき、火災や感電の原因になることがあります。長期間使用しないときは安全のため、電源プラグをコンセントから抜いてください。差し込んだままにしていると火災の原因となることがあります。	
お手入れのときは、電源プラグを抜いてください。 電源プラグを差し込んだままお手入れすると、感電の原因になることがあります。	
万一、強制空冷用電動ファンが停止した場合は、直ちに使用を止め、当社のサービスを受けてください。内部が異常加熱し故障や火災の原因となる場合があります。	
分解、改造などをしないでください。感電の原因となることがあります。内部の点検や修理は当社のサービス窓口にご依頼ください。	

当社サービス窓口は13ページを参照下さい。

1. 概要

本装置は、LAN 回線を使用して接点信号を送受信するインターフェースです。
最大 8 箇所まで接点信号を送信可能です。

【IP ノード正面概観図】



- リセットスイッチ : 本体をリセットします。
- INIT スイッチ : 本体の設定を初期化します。
- LNK ランプ : LAN LINK 接続されている事を示します。
- ACT ランプ : LAN インターフェースが通信中であることを示します。
- RUN ランプ : 接点インターフェースが動作中であることを示します。
- OUT ランプ (1 ~ 8) : 各番号の出力接点が出力状態であることを示します。
- IN ランプ (1 ~ 8) : 各番号の入力接点が入力状態であることを示します。
- 端子台 : インターフェースの端子台です。

入出力仕様

入力仕様	最大26.4V 0.8mA
出力仕様	最大26.4V 0.4A

注) 出力 DO1 と DO2、DO3 と DO4、DO5-DO8 のコモン(COM)が共通になっています。
入力は、コモン(COM)すべて共通になっています。

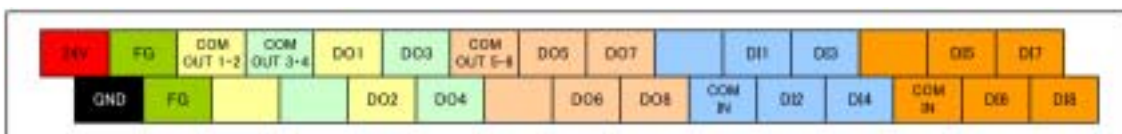

配線例

入力

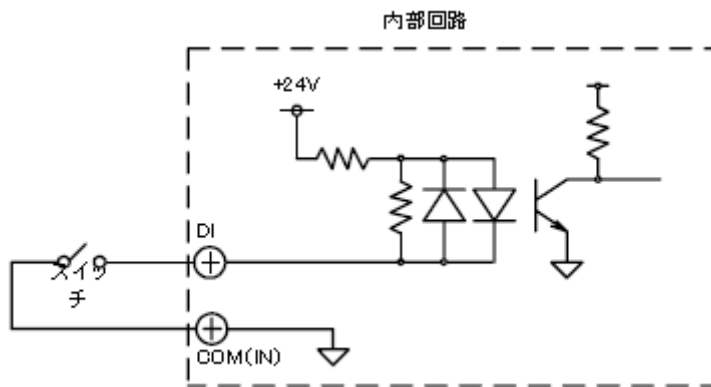

出力

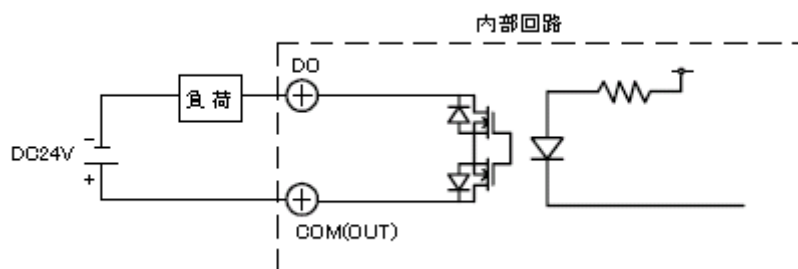
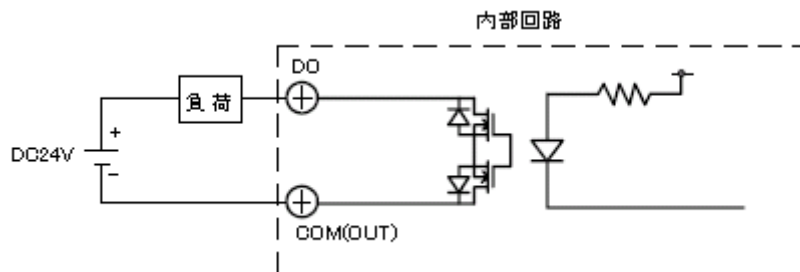

2. 設定ソフトウェア説明

接点 IF の設定には「IPDIOSetting」を利用します。

1) ログイン画面

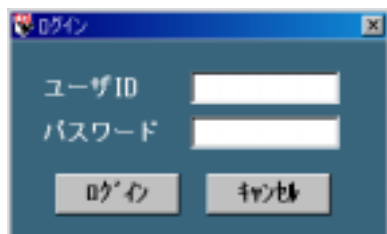

2) メインメニュー

ログイン画面にてログイン完了後、下図画面に遷移します。



機器名称設定:使用する機器の名称と接点 IF (IP アドレス) 登録を行います。

機器設定:接点 IF の機器設定 (IP 設定や入力インターフェース設定を行う画面です。

3) 機器名称設定



機器の名称と 接続 IF の IP アドレスの設定を行います。
設定後、(終了)ボタンでメニュー画面に戻ります。

4) 接続 IF の設定



接続 IF の機器設定を行う画面です。概要は以下の通りとなります。

機器名称：

機器名称設定画面で登録した名称を選択できます。

接点インターフェース IP：

表示された IP アドレスに対し、IP ネットワークの疎通確認が可能です。

IP 設定：

以下の項目が設定可能です。

サブネットマスク、デフォルトゲートウェイ。

(IP アドレスの初期値は 192.168.1.189 です。初期値に戻す手順は 5 項 を参照下さい)

入力インターフェース設定：

以下の項目が設定可能です。

入力チャンネル番号：接点入力チャンネル番号を指定できます。通常デフォルト値で使

入力確定時間：受信する信号の長さを定義します。ここで指定した長さ以上のパルス
信号で入力を確定します。

伝送先設定：他の接点 IF に接点情報を送信する場合に設定します。

無し(伝送しない) / 入力した信号を伝送しません。

自機 / 自機の接点に出力します。

他機器 / 他の接点 IF の接点に出力します。

他機器の指定は IP アドレスにより指定可能です。

出力接点番号 / 出力する接点の番号を指定します。

ファイル保存：設定内容を別名で保存します

ファイル読込：上記ファイル保存したファイルを読み込みます。

更新：設定内容を PC に保存します。

送信：接点 IF への設定情報書き込みます。

読込：接点 IF に設定した情報を読み込みます。

終了ボタン：このボタンを押下することにより、メニュー画面に戻ります。

3. 機器の初期化

INIT ボタンを押しながら電源を投入することで初期設定状態で起動します。

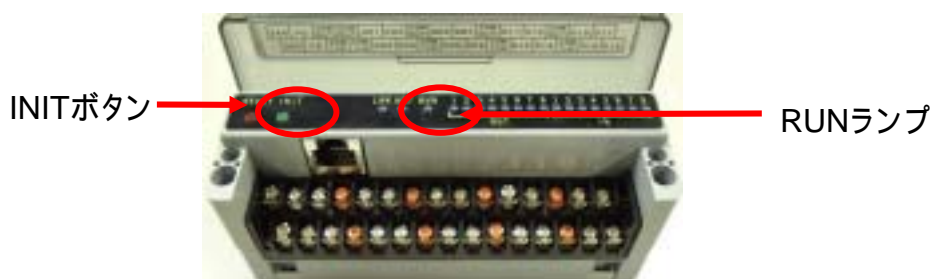

RUN ランプが点滅状態になれば初期化完了です。

注意) 初期化を行なうと設定した値がデフォルトの値になります。

初期設定に戻る項目と値は下記のとおりです。

設定項目	設定内容	初期値
IP 設定	IP アドレス	192.168.1.189
	ネットマスク	255.255.255.0
	ゲートウェイ	192.168.1.1
入力インターフェイス設定	入力確定時間(8点)	500msec
	転送先 IP(8点)	全てクリア

4. 設定ソフトウェアのインストール

(本ソフトウェアは WindowsXP 上で動作を保証します)

IPDIOSetting : 接点 IF を設定するソフトウェアです。

IPDIOSetting のインストール

1) Package フォルダ内の setup.exe をダブルクリックします。

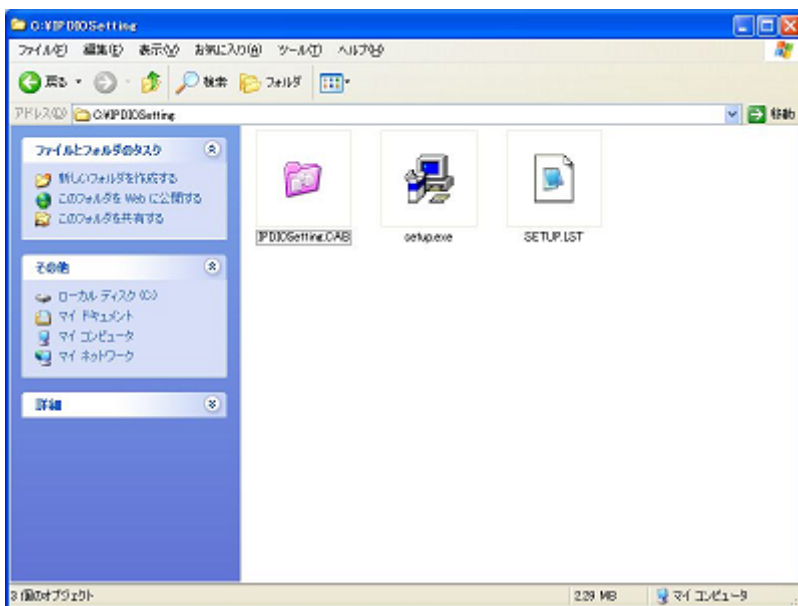

2) セットアップウィザードが実行されます。「はい」を選択し進めていきます。

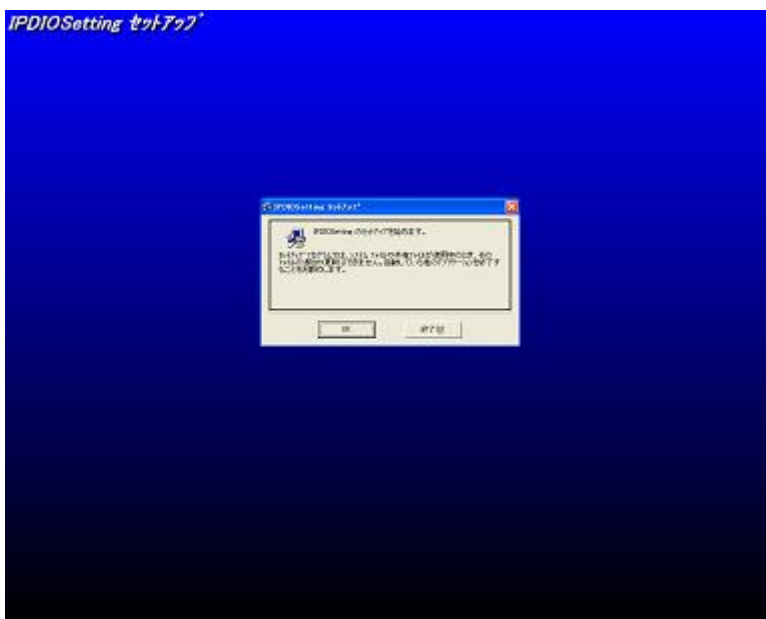

- 3) インストールするフォルダを指定します。フォルダを指定後、左上のボタン(パソコンのアイコン)をクリックします。(指定が無ければデフォルト値で実行)

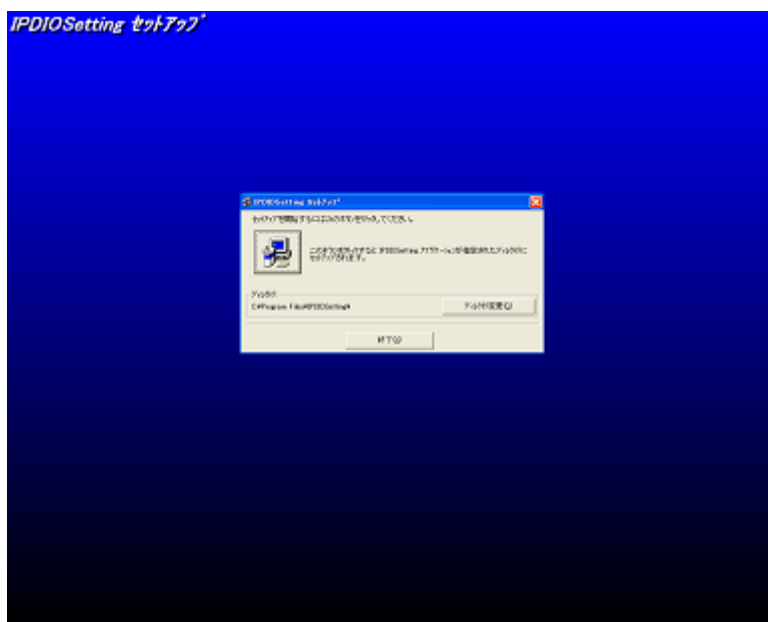

- 4) プログラムグループの選択を行い「継続」をクリックします。(指定が無ければデフォルト値で実行)

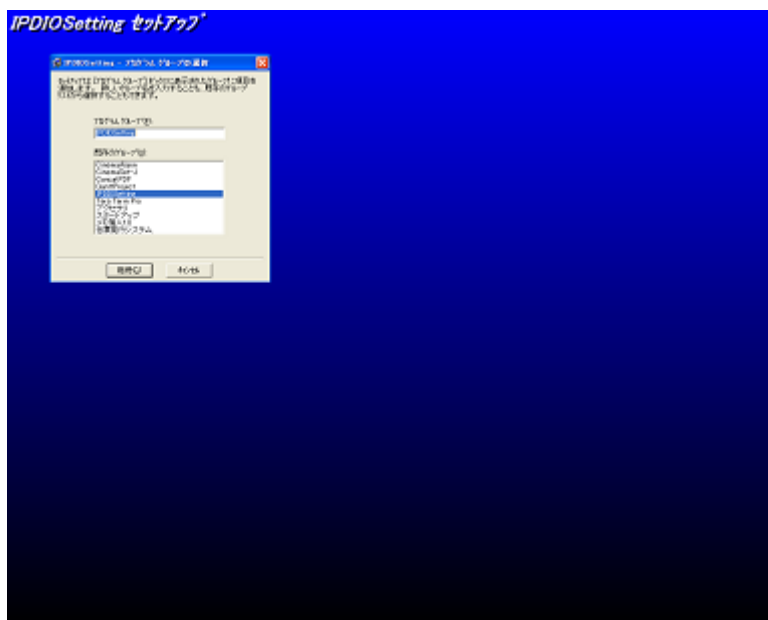

- 5) インストールが完了すると「IPDIOSetting のインストールが完了しました。」のメッセージが出るので、「OK」をクリックします。
- 6) 以上で IPDIOSetting のインストール作業は終了です。

<ソフトウェア ファイル一覧>

IPDIOSetting パッケージ

- ・IPDIOSetting.CAB
- ・setup.exe
- ・SETUP.LST

IPDIOSetting ファイル一覧(インストール時)

- ・IPDIOSetting.exe
- ・IPDIOSet.ini
- ・DataSetting.ini
- ・ST6UNST.LOG
- ・Log (Folder)
- ・DEVICE01 ~ 16 (Folder)

5. 主な仕様

5.1 ハードウェア仕様

外形寸法

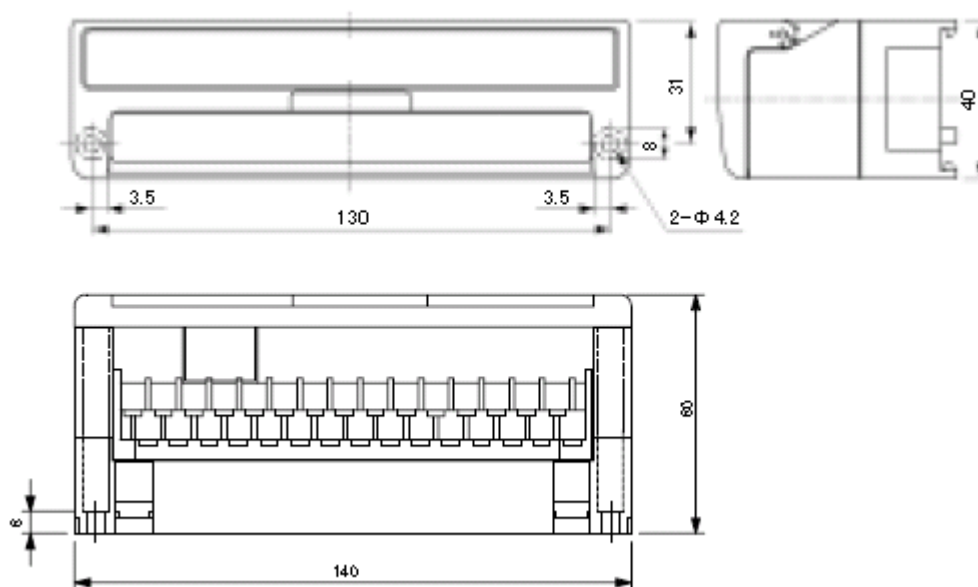

端子カバー

端子カバーは上部後方に約150°まで開きます。

結線作業、SW操作ではカバーを開き操作しますので、開角90°以上が必要です。設計時に御配慮ください。

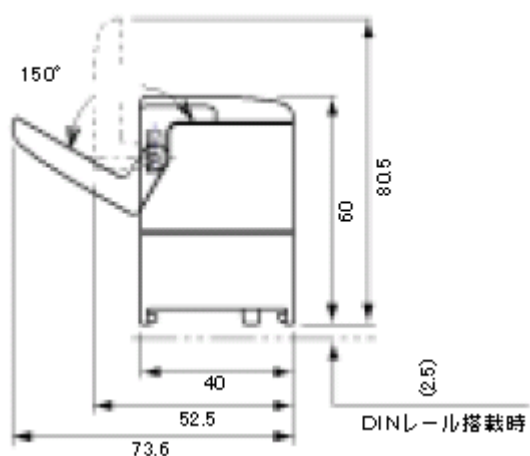

本機器の端子台3, 4番端子 (FG) を D 種接地 (接触抵抗 100 Ω 以下) してください。

電源仕様

	PD-ET10b/100b8/8X
定格電源電圧	DC24V
電源電圧範囲	DC21.6V~DC26.4V
消費電力	0.96W
電源突入電流	3A
電源逆接続	破壊しない
不適切電源電圧接続	永久破壊の可能性あり
不適切信号接続	永久破壊の可能性あり

その他の仕様一覧

入出力端子台	2段型端子台 7.62mmピッチ 30極	
入出力用電源	入力:内蔵 出力:外部より供給(DC24V)	
入力仕様	フォトカプラ絶縁入力	
出力仕様	リレー出力(1a接点)	
LANインターフェース	RJ45コネクタ 10base-T/100Base-TX自動検知	
	Ethernet:IEEE 802.3	
LANプロトコル	TCP/IP,UDP/IP,ARP,ICMP,SNTP,Telnet	
LED	LNK	リンク確立時に緑に点灯
	ACT	データ送受信中に緑に点滅
	RUN	本機が正常動作中に緑に点灯
	I/O	入力ON、出力ON時にそれぞれ緑に点灯
SW	RESET	本機はリセットします
	INIT	本機を初期化します
使用周囲温度	0~+55℃(結露無きこと)	
使用周囲湿度	30~90%(結露無きこと)	
保存周囲温度	-20~+75℃(結露無きこと)	
保存周囲湿度	30~90%(結露無きこと)	
耐腐食性	腐食性ガスの無きこと	
外形寸法	W140×D40×H60	
取り付け方法	35mmDINレールワンタッチ取り付け	

5.2 設定ソフト動作条件

OS	Windows 2000/XP/VISTA
CPU	Pentium III 500MHz 以上の CPU を推奨
メモリ	128MByte 以上を推奨
搭載インターフェース	Ethernet カード CD-ROM ドライブ(インストール時のみ)
表示	1024 × 768 dot 以上の出力画面解像度 16bit カラーモード以上の色表示能力

お問い合わせ

本製品に関するお問い合わせは下記までお願いします。

発売元

ジェイシーネット株式会社

〒550-0004

大阪府大阪市西区靱本町一丁目5-6 本町辰巳ビル6F

TEL (06) 6444-0088

FAX (06) 6444-0450